

強力サポート

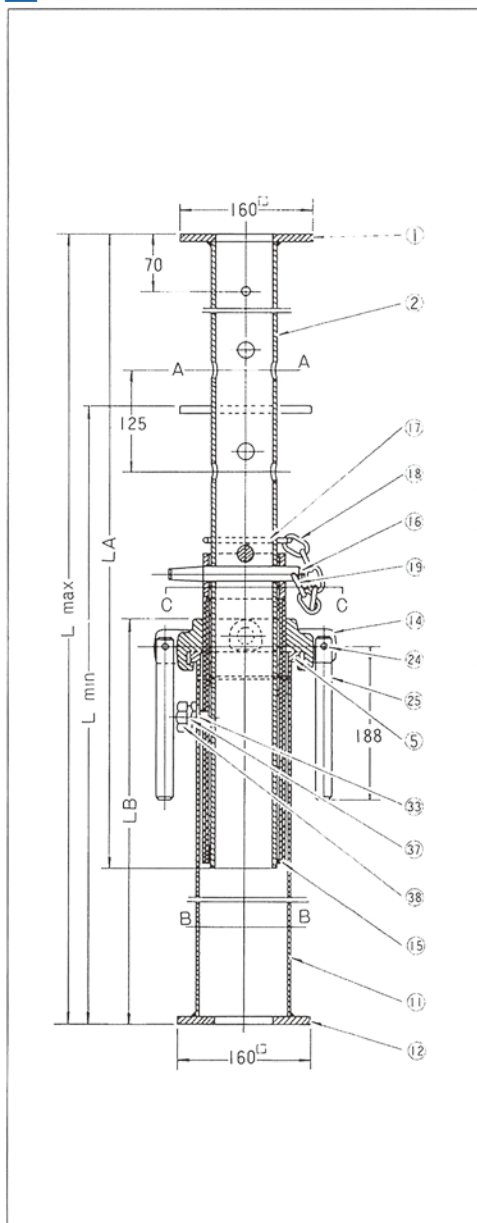

■強力サポート各部品仕様表

部番	部品名称	部品材質	個数
1	受板	SS400	1
2	上柱	STK500	1
5	フランジ	STK400	1
11	下柱	STK500	1
12	底板	SS400	1
14	メネジ	S25C	1
15	ネジ筒	STK400	1
16	ピン	SCM4	2
17	環A	SBC	1
18	鎖	〃	2組
19	環B	〃	2
24	リベット	SV400	2
25	ハンドル	SS400	2
33	止メナット	〃	1
37	座金	〃	1
38	止メボルト	〃	1

●強力サポート

項目	型式	CH-24	CH-32	CH-40	CH-50
調節長	(L max : mm)	2,470	3,270	4,070	5,070
	(L min : mm)	1,815	1,865	2,665	3,665
上下柱長	(LA max : mm)	1,009	1,809	2,609	3,609
	(LB min : mm)	1,629	1,629	1,629	1,629
上下柱重量	(上柱 : kg)	12.5	21.2	30.3	41.6
	(下柱 : kg)	27.8	27.8	27.8	27.8
総重量 (kg)		40.3	49.0	58.1	69.4
最大耐圧強度 (t)		30.0	30.0	27.0	23.0
許容耐圧強度 (t)		15.0	15.0	13.0	10.0

■A—A断面

$$I_{xy} = 71.8 \text{ cm}^4$$

$$Z_{xy} = 17.5 \text{ cm}^3$$

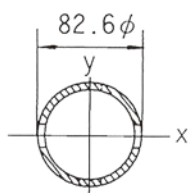

■B—B断面

$$I_{xy} = 187.2 \text{ cm}^4$$

$$Z_{xy} = 32.8 \text{ cm}^3$$

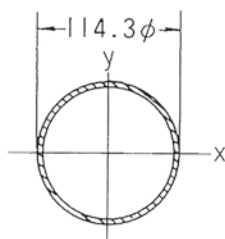

■C—C断面

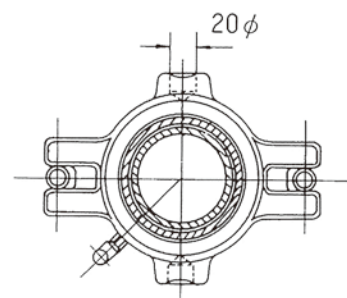

●強力サポート CH-50

項目	型式	CH-50
最大耐圧強度 (t)		23.0
許容耐圧強度 (t)		10.0
総重量 (kg)		69.4

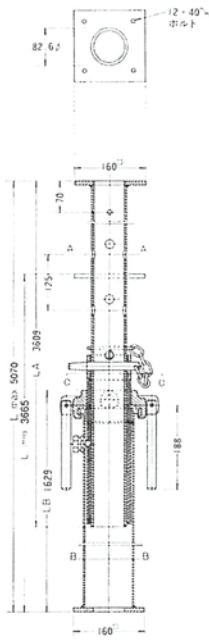

●強力サポート CH-40

項目	型式	CH-40
最大耐圧強度 (t)		27.0
許容耐圧強度 (t)		13.0
総重量 (kg)		58.1

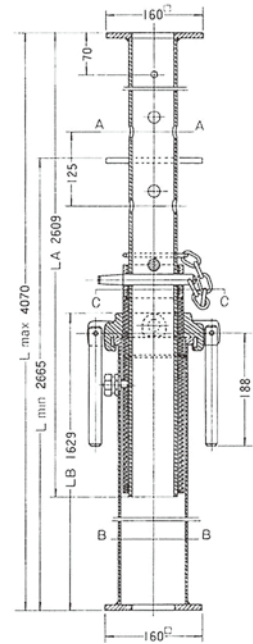

●強力サポート CH-32

項目	型式	CH-32
最大耐圧強度 (t)		30.0
許容耐圧強度 (t)		15.0
総重量 (kg)		49.0

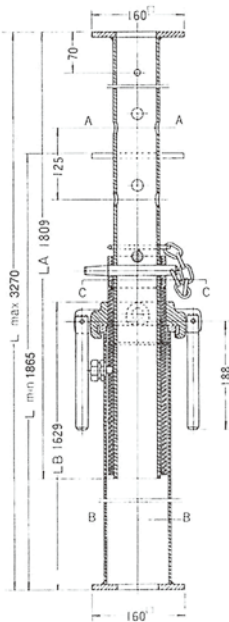

●強力サポート CH-24

項目	型式	CH-24
最大耐圧強度 (t)		30.0
許容耐圧強度 (t)		15.0
総重量 (kg)		40.3

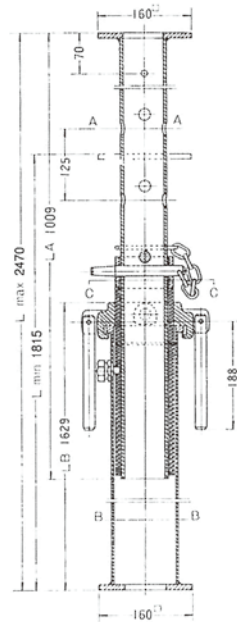

●上柱(直交、自在)クランプ (82×48)
重量:1.0kg

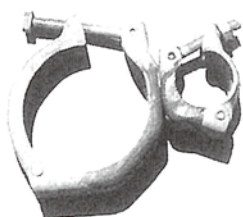

●下柱(直交、自在)クランプ (114×48)
重量:1.0kg

